



**PONTI SOLLEVATORI A COLONNE MOBILI
ELETTRIDRAULICI**

HYDROLIFT S4



CARATTERISTICHE INNOVATIVE.

Ogni colonna è dotata di una numerazione identificativa e di un indicatore a led che mostra il funzionamento della colonna in tempo reale. Tutte le informazioni sullo stato della colonna possono essere verificate direttamente nell'App.



PRIMI SUL MERCATO.

App per impostare il ponte sollevatore e il layout delle colonne. Il sistema di configurazione delle colonne tramite App garantisce maggiore sicurezza, velocità e semplicità delle operazioni.

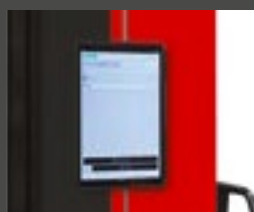

COMPLETAMENTE SICURO.

Sistema di dispositivo di arponamento meccanico a passo ridotto e maggiore larghezza di contatto per una maggiore sicurezza durante le procedure di sollevamento e per migliorare le funzioni di parcheggio.



DISPOSITIVO ELETTRIDRAULICO

che interrompe il movimento di discesa se un ostacolo si trova sotto una piattaforma.

LARGHEZZA MAGGIORE rispetto alla versione precedente.

VALVOLE DI SICUREZZA che proteggono i tubi idraulici dal sovraccarico e dalla rottura.





Il funzionamento del ponte sollevatore è gestito da una **PULSANTIERA DI COMANDO** posta su ciascuna colonna.



Valvola di regolazione della **VELOCITÀ DI DISCESA**.



Impianto elettrico con **GRADO DI PROTEZIONE IP 54**. Circuito di comando e sicurezza a bassa tensione.

DESIGN COMPATTO E MASSICCIO.

Potente centralina idraulica per un facile sollevamento, abbinato a una batteria che dura tutto il giorno per lavorare senza interruzioni.



CARRELLO IDRAULICO

per una migliore mobilità della colonna durante la movimentazione, l'innesto sotto il veicolo e il parcheggio.



TASCHE PER FORCHE

che facilitano il sollevamento con i carrelli elevatori.



FORCHE REGOLABILI

per operare su veicoli commerciali leggeri e pesanti con ruote di diverse dimensioni.



CONFIGURAZIONE DELLE COLONNE DISPONIBILI

e creazione di gruppi separati nel caso in cui il veicolo richieda altezze di sollevamento diverse.

Aggiornamenti software via radio.
Disponibile per Android e iOS.

STATO IN TEMPO REALE.

Colonna mobile in attesa di connessione



LA CONFIGURAZIONE RAPIDA

con l'App viene eseguita tramite il **MODULO NFC**. Come seconda opzione di connessione è integrato anche il **BLUETOOTH**.



L'**IDENTITÀ DELL'UTENTE DELL'APP** viene verificata tramite **AUTENTICAZIONE BIOMETRICA** oppure **OTP** (password monouso).

Colonna mobile in errore

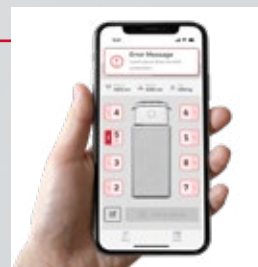

RISOLUZIONE SEMPLIFICATA DEI PROBLEMI.

Identificazione dello stato di errore della colonna e collegamento diretto al manuale.

Colonna mobile associata e pronta all'uso

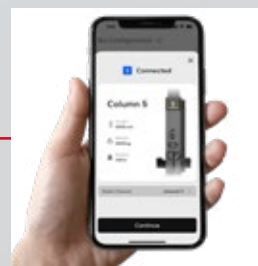

ACCESSORI



119777

Portata traversa 16.4 t.



120260

Adattatore perno fuso a snodo traversa, portata 16.4 t.



122911

Adattatori anteriori e posteriori per il sollevamento di vari trattori e veicoli agricoli, portata 16.4 t.



127615

Carrello per il set di adattatori del trattore.



M75-JCYB-KIT

Prolunga per forche presa ruote per il sollevamento di camper, 150 mm, portata ridotta a 4 t.



M140124BG

Kit rampa di salita per carrello elevatore a forche, accessibile da un solo lato.

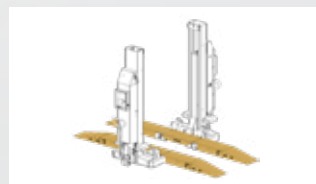

M140127BG

Kit rampa di salita per carrello elevatore a forche, accessibile da entrambi i lati.

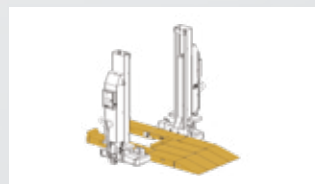

M140153BG

Kit rampe di salita per carrello elevatore a tre forche, accessibile da un solo lato.



M110175BG

Carrello per kit rampe di salita per carrello elevatore a forche.



S260A1

Cavalletto di sostegno ST7.5-M (supporto di sicurezza), portata 7.5 t.



S270A1

Cavalletto di sostegno ST100-M (supporto di sicurezza), portata 10 t.



S270A2

Cavalletto di sostegno ST100-S (supporto di sicurezza), portata 10 t.

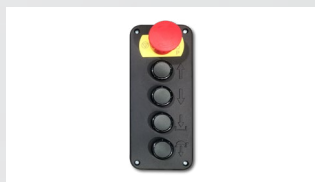

VSG.MCHYD.903051

Dispositivo di comando elettronico mobile.



VSG.MCHYD.903082

Copertura protettiva idrorepellente per colonne mobili idrauliche 6.5 - 7.5 t.



VSG.MCHYD.903129

Copertura protettiva idrorepellente per colonne mobili idrauliche 8.5 t.



VSG.MCHYD.903075

Kit di illuminazione a LED.

DATI TECNICI

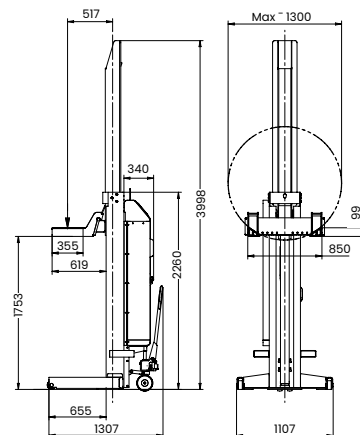

	HydroLift S4 2-6.5	HydroLift S4 4-6.5	HydroLift S4 6-6.5	HydroLift S4 8-6.5	HydroLift S4 2-7.5	HydroLift S4 4-7.5	HydroLift S4 6-7.5	HydroLift S4 8-7.5
	ROT. HYD65.192332	ROT. HYD65.192301	ROT. HYD65.192318	ROT. HYD65.192325	ROT. HYD75.197795	ROT. HYD75.197764	ROT. HYD75.197771	ROT. HYD75.197788
Portata	13000 kg	26000 kg	39000 kg	52000 kg	15000 kg	30000 kg	45000 kg	60000 kg
Portata per unità di sollevamento	6500 kg	6500 kg	6500 kg	6500 kg	7500 kg	7500 kg	7500 kg	7500 kg
Comunicazione delle colonne	senza fili							
Numero di unità di sollevamento	2	4	6	8	2	4	6	8
Corsa	1753 mm							
Tempo di sollevamento con carico	65 s							
Tempo di abbassamento con carico	54 s							
Cicli di sollevamento a pieno carico	14							
Dimensione min. ruota	570 mm							
Dimensione max. ruota	1300 mm							
Forza motrice per cilindro unità	3 kW							
Peso per colonna	640 kg							
Rivestimento superficiale	in polvere							
Alimentazione elettrica	230 V 50 - 60 Hz							
Larghezza	1107 mm							
Profondità	1307 mm							
Altezza	2260 mm							
Peso	1280 kg	2560 kg	3840 kg	5120 kg	1280 kg	2560 kg	3840 kg	5120 kg

DATI TECNICI

	HydroLift S4 2-8.5	HydroLift S4 4-8.5	HydroLift S4 6-8.5	HydroLift S4 8-8.5
	ROT.HYD85.192417	ROT.HYD85.192387	ROT.HYD85.192394	ROT.HYD85.192400
Portata	17000 kg	34000 kg	51000 kg	68000 kg
Portata per unità di sollevamento			8500 kg	
Comunicazione delle colonne			senza fili	
Numero di unità di sollevamento	2	4	6	8
Corsa			1753 mm	
Tempo di sollevamento con carico			78 s	
Tempo di abbassamento con carico			54 s	
Cicli di sollevamento a pieno carico			14	
Dimensione min. ruota			570 mm	
Dimensione max. ruota			1300 mm	
Forza motrice per cilindro unità			3 kW	
Peso per colonna			740 kg	
Rivestimento superficiale			in polvere	
Alimentazione elettrica			230 V 50 - 60 Hz	
Larghezza			1167 mm	
Profondità			1285 mm	
Altezza			2590 mm	
Peso	1480 kg	2960 kg	4440 kg	5920 kg



GERMANY **BlitzRotary GmbH** Hüfingerring Straße 55 | 78199 Brünlingen | +49 771 9233 0
 ITALY **Vehicle Service Group Italy S.r.l.** Via F. Brunelleschi 9 | 44020 Ostellato FE | +39 051 6781511
 FRANCE **RAV France SARL** 4, Rue De Longue Raie, ZAC de la Tremblaye | 91220 Le Plessis Pâturel | +33 1 60 86 88 16
 UK **Vehicle Service Group UK Ltd** 3 Fourth Avenue, Bluebridge Industrial EST | Halstead, Essex, CO9 2SY | +44 1787 477711