

GLAXIER



Rev.



INDICE

1	REVISION DEL MANUAL.....	5
2	PREMISA.....	6
3	LEYENDA DE SÍMBOLOS USADOS.....	7
4	REGLAS PARA LA SEGURIDAD.....	9
4.1	Uso Previsto.....	9
4.2	Glosario.....	9
4.3	Normas Generales.....	10
4.4	Seguridad del operario.....	11
4.5	Seguridad del dispositivo.....	12
4.6	Dispositivos de seguridad.....	14
4.7	Precauciones de seguridad a seguir cuando se usen refrigerantes.....	14
4.8	Seguridad del lugar de trabajo.....	15
4.9	Normas para la manipulación de los refrigerantes utilizados.....	15
4.9.1	Precauciones de almacenamiento de refrigerante.....	15
4.9.2	Condiciones del refrigerante y el sistema.....	15
4.9.3	Capacidad de reciclaje.....	16
4.9.4	En general.....	16
5	INFORMACIÓN SOBRE NORMATIVAS.....	17
6	FUNCIONAMIENTO DE LOS DISPOSITIVOS RADIO.....	18
7	GLAXIER.....	19
8	DESCRIPCIÓN.....	21
8.1	Frascos.....	23
9	INSTALACION.....	24
9.1	Desembalado del equipo.....	25
9.2	Instalación del KIT GAS.....	26
10	ALIMENTACION.....	27
11	ENCENDIDO - APAGADO.....	28
11.1	Detención por Periodos Prolongados de tiempo.....	28
12	CONFIGURACIÓN ANTES DEL USO.....	29
12.1	Llenado Frascos.....	29
12.2	Llenar el depósito interno.....	29
12.3	Carga del papel en la impresora.....	30

12.4	Configuración Inicial.....	31
12.4.1	Modalidad Demo.....	31
13	COMUNICACION.....	32
13.1	WiFi.....	32
13.2	Bluetooth.....	33
13.3	USB.....	33
14	SEÑALIZACIONES.....	34
14.1	Señalizaciones visuales.....	34
14.2	Señales Audio.....	34
15	USO.....	35
16	ACTUALIZACION.....	36
17	MANTENIMIENTO.....	37
17.1	Sustitución del Filtro Deshidratador y del Filtro Mecánico.....	39
17.2	Cambiar el aceite de la bomba de vacío.....	42
17.3	Sustitución del Papel en la Impresora.....	43
17.4	Comprobaciones periódicas.....	43
17.5	Verificaciones Periódicas de Seguridad.....	44
18	CARACTERÍSTICAS TÉCNICAS.....	45
19	DIAGRAMA HIDRAULICO.....	48
20	CONTACTOS.....	49

MANUAL TECNICO DE GLAXIER

1 REVISION DEL MANUAL

El presente documento representa el manual técnico del producto: GLAXIER

Número de Revisión del documento: 01

Fecha de emisión: 01/03/2024

INFORMACIÓN



Leer el presente manual antes de utilizar el producto.

Leer atentamente la documentación cada vez que esté presente el símbolo de Peligro Genérico.

2 PREMISA

Estimado Cliente,

queremos agradecerle que haya elegido este producto para su taller.

Estamos seguros de que conseguirá la mayor satisfacción con él y de que le será de gran ayuda en su trabajo.

Le rogamos leer con atención las instrucciones contenidas en este manual y consultarlo cada vez que sea necesario.

La lectura y comprensión de este manual le ayudará a evitar daños a cosas y a personas causados por un uso incorrecto del producto al que se refiere.

Nos reservamos el derecho de aportar en cualquier momento y sin ningún preaviso, todas las modificaciones que creamos útiles para mejorar el manual o debidas a exigencias de carácter técnico o comercial.

Este producto está destinado a ser usado por parte de técnicos especializados en el campo de la Automoción, por lo que las informaciones, la lectura y comprensión de este manual no pueden considerarse sustitutivas de una adecuada preparación especializada en este campo que los técnicos deberán haber adquirido precedentemente.

El manual tiene por tanto la finalidad de ilustrar el funcionamiento del producto vendido, no tiene ninguna finalidad formativa para los técnicos, los cuales realizarán las intervenciones bajo su propia responsabilidad, respondiendo exclusivamente de los eventuales daños causados a cosas o a personas por negligencia, imprudencia o incompetencia, no siendo relevante el hecho de que las intervenciones hayan sido realizadas utilizando este producto sobre la base de informaciones contenidas en este manual.

Eventuales integraciones del presente manual, útiles para la descripción de nuevas versiones y de nuevas funciones, podrán producirse a través del servicio de envío de boletines técnicos.

Este manual se considera una parte integrante del instrumento al que se refiere y en caso de venta del instrumento, debe entregarse al nuevo propietario, la entrega será a cargo del comprador original.

Está prohibida la reproducción total o parcial de este manual, por cualquier medio, sin la autorización escrita por parte del fabricante.



El manual original es en italiano, los manuales en otros idiomas son una traducción del manual original.

© **copyright and database rights 2024**. El material contenido en esta publicación está protegido por el copyright y derechos sobre la base de datos. Todos los derechos están reservados de acuerdo con la ley y los convenios internacionales.

3 LEYENDA DE SÍMBOLOS USADOS

Algunos de los símbolos representados a continuación podrían no estar presentes en el manual.

	Peligro material tóxico		Peligro rayo láser
	Peligro material explosivo		Peligro baja temperatura - congelación
	Peligro descargas eléctricas		Riesgo genérico
	Peligro campo electromagnético		Obligación de leer las instrucciones
	Peligro material inflamable		Obligación de llevar gafas de protección
	Peligro superficie caliente		Obligación de llevar guantes de protección
	Peligro sustancias corrosivas		Obligación de llevar ropa de protección
	Peligro nivel sonoro superior a 80 dB(A)		Obligación de llevar protección respiratoria
	Riesgo por piezas móviles		Obligación de desconexión de la red eléctrica
	Peligro de aplastamiento manos		Prohibido mojar el dispositivo
	Peligro obstáculo abajo		

	Esto no es un símbolo de seguridad. Señala una situación de peligro que, si no se evita, comporta la muerte o lesiones graves permanentes.
	Esto no es un símbolo de seguridad. Señala una situación de peligro que, si no se evita, comporta la muerte o lesiones graves y permanentes.

 ATENCIÓN	Esto no es un símbolo de seguridad. Señala una situación de peligro que, si no se evita, puede comportar accidentes ligeros.
AVISO	Esto no es un símbolo de seguridad. Señala una situación de peligro que, si no se evita, puede comportar daños materiales.
INFORMACIÓN	Esto no es un símbolo de seguridad. Señala informaciones importantes.

4 REGLAS PARA LA SEGURIDAD

La tecnología usada para el diseño y el control de la producción de las estaciones de carga **GLAXIER** las hace equipamientos sencillos, fiables y seguros.

El personal encargado del uso de las estaciones de carga debe obedecer las normas generales de seguridad, usar las estaciones de recarga exclusivamente para su finalidad y realizar el mantenimiento como se describe en este manual.

Deben valorarse y ponerse en práctica todas las disposiciones de seguridad emanadas de:

- *Oficina de inspección de trabajo*
- *Asociaciones de categoría.*
- *Fabricantes de vehículos.*
- *Normas anti-contaminación.*

vigentes en el País de uso del producto.

4.1 Uso Previsto

Producto	Uso Previsto
GLAXIER	<p>Carga y mantenimiento del sistema de aire acondicionado y climatización de:</p> <ul style="list-style-type: none"> • <i>coches</i> • <i>camión</i> • <i>vehículos agrícolas</i> <p>El sistema de aire acondicionado y climatización del vehículo debe utilizar uno de los siguientes refrigerantes:</p> <ul style="list-style-type: none"> • <i>R1234yf</i> • <i>R134a</i> • <i>R456a</i> • <i>R444a</i>

4.2 Glosario

- **Equipamiento:** *cualquier estación de carga GLAXIER.*
- **Operador:** *persona cualificada, encargada de llevar a cabo las operaciones de servicio en sistemas de climatización a través del equipo.*
- **Depósito interno:** *depósito para el almacenamiento del refrigerante.*
- **Sistema / instalación A/C:** *sistema de aire acondicionado o climatizador.*
- **Refrigerante:** *fluido frigorígeno.*
- **Bombona externa:** *nueva bombona de refrigerante usada para llenar el depósito interno.*
- **Ciclo:** *ejecución de fases independientes.*
- **Fase operativa:** *ejecución de una única operación por parte del equipo (por ej., Reciclaje).*
- **GGases incondensables:** *aire acumulado durante la fase de vapor en el refrigerante, extraído del sistema A/C o de los depósitos.*
- **Inyección de trazador UV:** *introducción de trazador UV dentro de un sistema A/C para facilitar la búsqueda de eventuales pérdidas.*

- **Inyección aceite:** *introducción de aceite en el sistema A/C para restablecer la cantidad correcta prevista por el fabricante.*
- **Recuperación:** *eliminación del refrigerante del sistema A/C y su subsiguiente almacenamiento en el depósito interno, sin necesidad de análisis y/o tratamiento.*
- **Reciclaje:** *reducción de los contaminantes en el refrigerante usado mediante la separación del aceite, la eliminación de los eventuales incondensables y el paso único (o múltiple) por elementos que reducen su humedad, acidez, etc.*
- **Llenado:** *fase de introducción de refrigerante dentro de un sistema A/C en la cantidad prevista por el fabricante.*
- **Vacío:** *fase de evacuación de incondensables y humedad del sistema A/C exclusivamente mediante una bomba de vacío.*
- **Eliminación de los equipos:** *remoción del refrigerante destinado a almacenamiento para su posterior eliminación o transferencia a plantas de eliminación de residuos.*

INFORMACIÓN

La definición "operador" no puede y no debe aplicarse a personas menores de edad o a personas con capacidades físicas, sensoriales o mentales reducidas o carentes de experiencia o del necesario conocimiento.

4.3 Normas Generales



El operador debe haber leído y comprendido toda la información y las instrucciones recogidas en la documentación técnica suministrada con el equipo. Si el operador no es capaz de leer este manual, es responsabilidad del propietario del equipo / empresario / responsable de la seguridad ilustrar el contenido de este documento y formar adecuadamente al operador en lo referente a las instrucciones operativas y las medidas de seguridad para un correcto uso del equipo.

- *El operador debe tener un conocimiento básico del campo de la refrigeración, del sistema de refrigeración, sobre los refrigerantes y los riesgos potenciales que pueden causar los equipos bajo elevada presión.*
- *El operador que trabaja en vehículos debe tener conocimientos y habilitaciones básicas en el campo de la mecánica, automoción, reparaciones de vehículos y de los potenciales peligros o riesgos que pueden producirse durante las operaciones de autodiagnóstico.*
- *El operador debe estar sobrio y lúcido y no debe consumir drogas o alcohol ni antes ni durante el uso del equipo.*
- *El operador debe seguir todas las instrucciones incluidas en la documentación técnica.*
- *El operador debe utilizar dispositivos adecuados de protección individual (EPI) durante todo el tiempo que se use el equipo.*
- *El operador debe vigilar el equipo durante las diversas fases operativas donde sea posible hacerlo de acuerdo con las medidas de seguridad recogidas a continuación.*
- *El operador debe inspeccionar periódicamente las conexiones eléctricas del equipo, asegurándose de que estén en buen estado y sustituyendo inmediatamente cualquier cable dañado.*
- *El operador debe inspeccionar y sustituir periódicamente las partes sujetas a desgaste utilizando exclusivamente piezas de recambio originales o aprobadas por el fabricante.*

- El operador debe interrumpir inmediatamente el uso del equipo si surge cualquier anomalía y debe comunicarlo inmediatamente a la asistencia técnica.
- Contactar con el propio Revendedor de confianza para operaciones de mantenimiento extraordinarias.
- No quitar, dañar o dejar ilegibles las etiquetas y las señales de peligro puestas en el equipo.
- No retirar ni manipular eventuales dispositivos de seguridad con los que esté equipado el equipo.

4.4 Seguridad del operario

ADVERTENCIA

Los líquidos refrigerantes pueden provocar ceguera y otros daños físicos.



Debido a su baja temperatura de ebullición (aproximadamente - 30 °C), el contacto con la piel puede provocar quemaduras por frío al operador .

Medidas de seguridad:

- El operario debe evitar inhalar los vapores de los líquidos refrigerantes; use la protección adecuada cuando sea necesario.
- El operador tiene la obligación de llevar protecciones adecuadas como gafas y guantes de seguridad que eviten el contacto directo con refrigerantes.
- No usar el equipo cerca de llamas activas, chispas, superficies calientes: el refrigerante se descompone a temperaturas elevadas, emitiendo sustancias químicas tóxicas dañinas para las personas y el ambiente.

ATENCIÓN



El equipo ha sido proyectado para ser estable tanto cuando se mueve como una vez haya sido posicionado.

Sin embargo, es necesario prestar atención durante las fases en las que el equipamiento se mueve.

Medidas de seguridad:

- No inclinar de ninguna forma el equipo.
- No subirse al equipo.
- No colgar cargas que puedan comprometer la estabilidad del equipo causando que vuelque.
- Mover el equipo exclusivamente a través del correspondiente asa, equilibrándola sobre las propias ruedas.
- Evitar moverlo sobre superficies en mal estado.

ATENCIÓN



El equipamiento se ha realizado para ser eléctricamente seguro y funcionar con niveles de tensión de alimentación específicos.

Un uso incauto pueden poner bajo riesgo de shock eléctrico, aunque de baja intensidad, al operador.

Medidas de seguridad:

- Llevar dispositivos adecuados de protección individual durante todas las fases operativas.
- No manejar ni tocar el equipo ni eventuales accesorios (ej.: cables) con las manos mojadas.
- No usar alargadores para alimentar el equipamiento.

ADVERTENCIA



La corriente utilizada durante las fases operativas genera campos electromagnéticos (EMF) cerca del equipo.

Aunque de baja intensidad, estos campos podrían interferir con el funcionamiento de prótesis médicas, por ejemplo pacemaker (marcapasos).

Medidas de seguridad:

- Mantenerse a distancia del equipo una vez iniciadas las fases operativas.
- Si se llevan prótesis médicas (por ejemplo pacemaker (marcapasos)), consultar con el propio médico sobre si es oportuno o no usar el equipo o estar cerca del mismo.

4.5 Seguridad del dispositivo

AVISO



El equipo se ha realizado respetando las normas relativas a los equipos y a los sistemas a presión, evaluando y disminuyendo el riesgo allí donde lo haya y haciendo las consideraciones oportunas.

Sin embargo es oportuno evitar vibraciones, variaciones de presión o temperaturas excesivas, particularmente si son cíclicas.

Medidas de seguridad:

- Durante el uso no salir del intervalo de temperatura de funcionamiento TS y no superar la presión máxima de funcionamiento PS (ver la placa colocada en el equipo).
- Utilizar sólo refrigerante idóneo para los específicos racores del KIT GAS instalado.
- Asegúrese de usar el refrigerante correcto para el modelo de dispositivo que esté usando.
- Asegúrese de usar el refrigerante correcto para el vehículo en el que esté trabajando.
- Conectar los tubos correctamente siguiendo el color: Tubo Azul - Racor LP, Tubo Rojo - Racor HP.
- Conecte ambas mangueras a las conexiones correspondientes del mismo grupo (ambas mangueras conectadas al grupo GAS1 o ambas mangueras conectadas al grupo GAS2).
- Asegúrese de que todas las válvulas estén cerradas antes de conectar el dispositivo al sistema A/C o a una bombona externa.
- Asegúrese de que la fase operativa haya terminado y las válvulas estén cerradas antes de desconectar el dispositivo; debe hacerlo para evitar que se disperse refrigerante en la atmósfera.
- Está totalmente prohibido modificar la calibración de las válvulas de seguridad y los sistemas de control.
- No fume cerca del dispositivo ni durante las fases operativas.

- *No exponga el dispositivo a la luz del sol directa, la lluvia ni condiciones meteorológicas adversas.*
- *Desconecte las mangueras con mucha precaución; pueden contener refrigerante a presiones elevadas.*
- *Asegurese de que los racores no estén abiertos cuando se vuelvan a colocar las tubos alrededor de su soporte.*
- *No deje el dispositivo conectado a la alimentación si no lo va a usar de inmediato.*

AVISO



El equipo se ha diseñado para usarse en condiciones ambientales específicas.

El uso del equipamiento en entornos con características de temperatura y humedad distintas a las especificadas puede afectar a su eficacia.

Medidas de seguridad:

- *Colocar el equipamiento en lugares secos.*
- *No exponer el equipamiento a fuentes de calor ni usarlo cerca de las mismas.*
- *Posicionar el equipo de forma que se garantice la correcta ventilación.*
- *No usar productos químicos corrosivos, disolventes ni detergentes agresivos para limpiar el equipamiento.*
- *Si guarda el dispositivo durante un periodo prolongado de tiempo, desconéctelo de la alimentación y guárdelo en un lugar seguro, en el que no esté expuesto a las condiciones meteorológicas externas.*

AVISO



El equipamiento se ha realizado para ser mecánicamente resistente y adecuado para usarse en el taller.

La falta de cuidado en su uso y esfuerzos mecánicos excesivos podrían afectar a su eficiencia.

Medidas de seguridad:

- *Evitar que el equipamiento caiga, sea sacudido o reciba golpes.*
- *No colocar el equipo en lugares desde los que podría caer al agua, mojarse o ser sumergido.*
- *No apoyar objetos ni en los cables ni en los tubos de servicio.*
- *No realizar ningún tipo de intervención que pueda dañar el equipamiento.*
- *No utilizar el touch screen con objetos puntiagudos o con cualquier otro tipo de objeto que podría dañarlo.*
- *No acceder al interior del equipo a menos que no se solicite explícitamente para específicas operaciones de mantenimiento recogidas en el presente manual.*

AVISO



El equipamiento se ha realizado para ser eléctricamente seguro y funcionar con niveles de tensión de alimentación específicos.

El incumplimiento de las especificaciones referentes a la alimentación podría afectar a su eficiencia.

Medidas de seguridad:

- *No mojar el equipamiento con agua u otros líquidos.*
- *No usar baterías externas para alimentar el equipamiento.*
- *No usar alargadores para alimentar el equipamiento.*

! ADVERTENCIA

Las verificaciones relativas a la compatibilidad electromagnética del instrumento garantizan su compatibilidad con las tecnologías empleadas normalmente en vehículos (p. ej: control motor, ABS, airbag, etc.), no obstante, en caso de mal funcionamiento, es necesario ponerse en contacto con el vendedor del vehículo.

4.6 Dispositivos de seguridad

Estos equipos están dotados de los siguientes dispositivos de seguridad:

- **Interruptor de presión de seguridad:** *detiene el compresor cuando la presión alcanza el nivel de desconexión.*
- **Válvula de seguridad:** *se abre completamente en caso de que se alcance el valor PS.*
- **Interruptor principal:** *permite interrumpir la alimentación de la corriente en caso de emergencia o para realizar mantenimiento.*

Manipular los dispositivos de seguridad mencionados de cualquier modo está totalmente prohibido.

4.7 Precauciones de seguridad a seguir cuando se usen refrigerantes**! ADVERTENCIA**

Algunas mezclas de aire y refrigerante han demostrado ser inflamables a altas presiones.

Estas mezclas son potencialmente peligrosas y presentan peligros de incendio y explosión que pueden provocar daños personales y materiales.

Más informaciones médicas y sobre la seguridad pueden obtenerse de los fabricantes de lubricantes y refrigerantes.

Medidas de seguridad:

- *No usar depósitos externos u otros sistemas de almacenamiento que no hayan sido aprobados y/o que no estén equipados con válvulas de seguridad.*
- *No probar los equipamientos y los sistemas de A/C de vehículos que contengan R134a con aire comprimido.*

! ADVERTENCIA

El refrigerante R1234yf está clasificado como inflamable.

Medidas de seguridad:

- *Consulte la ficha de seguridad del refrigerante para almacenarlo correctamente.*

4.8 Seguridad del lugar de trabajo

AVISO



El equipo está diseñado para funcionar a una altitud máxima de 1000 m sobre el nivel del mar, con una temperatura operativa comprendida entre 5 °C y 40 °C y con una humedad máxima del 50% a 50 °C.

Medidas de seguridad:

- *Este equipo debe utilizarse en lugares con ventilación mecánica que suministra al menos cuatro cambios de aire a la hora o el equipo debe utilizarse al menos a 0,5 m por encima del suelo.*
- *Conservar el equipo en entornos (ambiente) con temperaturas no superiores a 50 °C.*
- *Use el dispositivo exclusivamente en entornos abiertos o bien ventilados (al menos 4 cambios de aire por hora).*
- *Trabajar en entornos (ambientes) suficientemente iluminados (el valor medio de la iluminación de ejercicio, para talleres mecánicos y montaje en bancos de trabajo para trabajos de precisión es de 500-750-1000 lux).*

4.9 Normas para la manipulación de los refrigerantes utilizados

4.9.1 Precauciones de almacenamiento de refrigerante

El equipo se ha diseñado y fabricado para tratar exclusivamente con uno de los siguientes refrigerantes:

- *R1234yf*
- *R134a*
- *R456a*
- *R444a*

Atenerse escrupulosamente a cuanto sigue:

- *El refrigerante extraído del sistema A/C debe manipularse con cuidado para evitar que se mezclen refrigerantes o, en todo caso, reducir el riesgo de que suceda.*
- *Las bombonas usadas para guardar el refrigerante deben ser específicas para cada refrigerante, para evitar que se mezclen.*
- *Las bombonas deben estar perfectamente limpiar y claramente etiquetadas para identificar el refrigerante que contienen.*

4.9.2 Condiciones del refrigerante y el sistema

Los procedimientos de instalación y el mantenimiento realizado durante la vida operativa del sistema A/C afectan sustancialmente a la calidad del refrigerante.

Comprender estos factores es crucial para decidir si el refrigerante de un sistema debe reciclarse.

Los sistemas que no se hayan mantenido adecuadamente (no limpiados, no vaciados correctamente, etc.) pueden tener niveles de contaminación elevados, tanto en el refrigerante como en el aceite.

Si se desconoce el historial del sistema, el refrigerante recuperado debe, al menos, reciclarse antes de su reutilización.

Cuando se desconozca el nivel de contaminación, puede realizar algunas comprobaciones preliminares con el kit, concretamente de mediciones de acidez y humedad.

4.9.3 Capacidad de reciclaje

Los sistemas de filtración del dispositivo deben reemplazarse con regularidad para garantizar la eficacia del dispositivo.

El reciclaje debe realizarse siempre, aunque las pruebas no indiquen que es necesario.

4.9.4 En general

Antes de realizar la fase de relleno de refrigerante, el sistema A/C debe vaciarse y limpiarse (debe realizarse una operación de vacío).

Realice todos los procesos descritos en este manual para garantizar que el sistema A/C esté libre de contaminación.

Realice el mantenimiento programado/regular del dispositivo según sea necesario, especialmente después de usarlo con un refrigerante muy contaminado: es crucial que la contaminación de una operación no pase a la siguiente.

5 INFORMACIÓN SOBRE NORMATIVAS

Declaración de Conformidad

	<p>Con la presente el fabricante declara que esta estación de carga GLAXIER es conforme a los requisitos esenciales y demás disposiciones establecidas por las directivas:</p> <ul style="list-style-type: none">• <i>PED 2014/68/EU</i>• <i>EMC 2014/30/EU</i>• <i>LVD 2014/35/EU</i>• <i>MD 2006/42/EC</i>• <i>RED 2014/53/UE</i>• <i>RoHS 2011/65/EU y Directiva delegada 2015/863/EU</i>
---	--

La Declaración de Conformidad está presente en papel en los documentos del equipo.

6 FUNCIONAMIENTO DE LOS DISPOSITIVOS RADIO

Conectividad Wireless con tecnología Bluetooth y WiFi

La conectividad sin cables con tecnologías bluetooth y WiFi suministra un método estándar y seguro para intercambiar informaciones entre distintos dispositivos utilizando ondas radio.

Además de nuestros dispositivos, utilizan este tipo de tecnología productos como: teléfonos móviles, portátiles, ordenadores, impresoras, cámaras fotográficas, Pocket PC, etc.

Las interfaz Bluetooth y WiFi buscan los dispositivos electrónicos compatibles en base a la señal radio que generan poniéndolos en comunicación entre sí.

Nuestros dispositivos efectúan una selección propiniendo sólo los dispositivos compatibles.

Esto no excluye la presencia de otras fuentes de comunicación o interferencia.

LA EFICACIA Y LA CALIDAD DE LA COMUNICACIÓN BLUETOOTH Y WiFi PUEDE VERSE AFACTADA POR LA PRESENCIA DE FUENTES DE INTERFERENCIA RADIO.

EL PROTOCOLO DE COMUNICACION, PREVE LA GESTION DE LOS ERRORES PERO PUEDE ENCONTRASE CON PROBLEMAS DE COMUNICACION QUE A VECES PUEDEN EXIGIR NUEVOS INTENTOS DE CONEXION.

SI LA COMUNICACIÓN INALÁMBRICA SE VUELVE TAN CRÍTICA COMO PARA QUE EL FUNCIONAMIENTO NORMAL RESULTE COMPROMETIDO, ES NECESARIO IDENTIFICAR LA FUENTE DE LA INTERFERENCIA ELECTROMAGNÉTICA AMBIENTAL Y REDUCIR SU INTENSIDAD.

Posicionar el aparato de forma que se garantice el correcto funcionamiento de los dispositivos radio que contiene.

Particularmente, no cubrirlo con materiales aislantes o metálicos en general.

7 GLAXIER

La estación de carga GLAXIER es un equipo destinado al mantenimiento de los sistemas de aire acondicionado y climatizador de coches, camiones y tractores.



GLAXIER es capaz de efectuar en total seguridad y con prestaciones (rendimiento) de máximo nivel en su categoría las operaciones de recuperación, reciclaje, vacío, inyección de aceite, inyección de trazador UV, carga del sistema y valoración de las prestaciones del sistema A/C.

GLAXIER está dotada de:

- *Display TFT 7" touch screen*
- *Gestión DATABASE y servicios efectuados*
- *Depósito de 10 kg*
- *Bomba de vacío de estadio único*
- *Recuperación de refrigerante de alta eficacia (más del 95%)*
- *Gestión descarga aceite automática de alta precisión.*
- *Inyección de aceite automática (operación por tiempo)*
- *Calefactor a capas*
- *Modalidad de funcionamiento:*
 - *DATABASE*

- *SERVICIO PERSONALIZADO*
- *MI BASE DE DATOS*
- *Cobertura multilingüe del software*
- *Desvío de longitud de mangueras de servicio automático*
- *Advertencia de mantenimiento automática*
- *Mantenimiento simplificado*
- *Gestión automática de drenaje de gases incondensables*

GLAXIER puede adquirirse en la versión que trabaja con refrigerante:

- *R1234yf*
- *R134a*

Con el equipo se entrega un kit de racores específicos para la versión adquirida (KIT GAS).

INFORMACIÓN

Las estaciones adquiridas en la versión que funcionan con refrigerante R134a pueden modificarse en cualquier momento de forma que puedan funcionar con refrigerante R1234yf.

La modificación prevé la instalación de un KIT DE RETROFIT (optional).

8 DESCRIPCIÓN

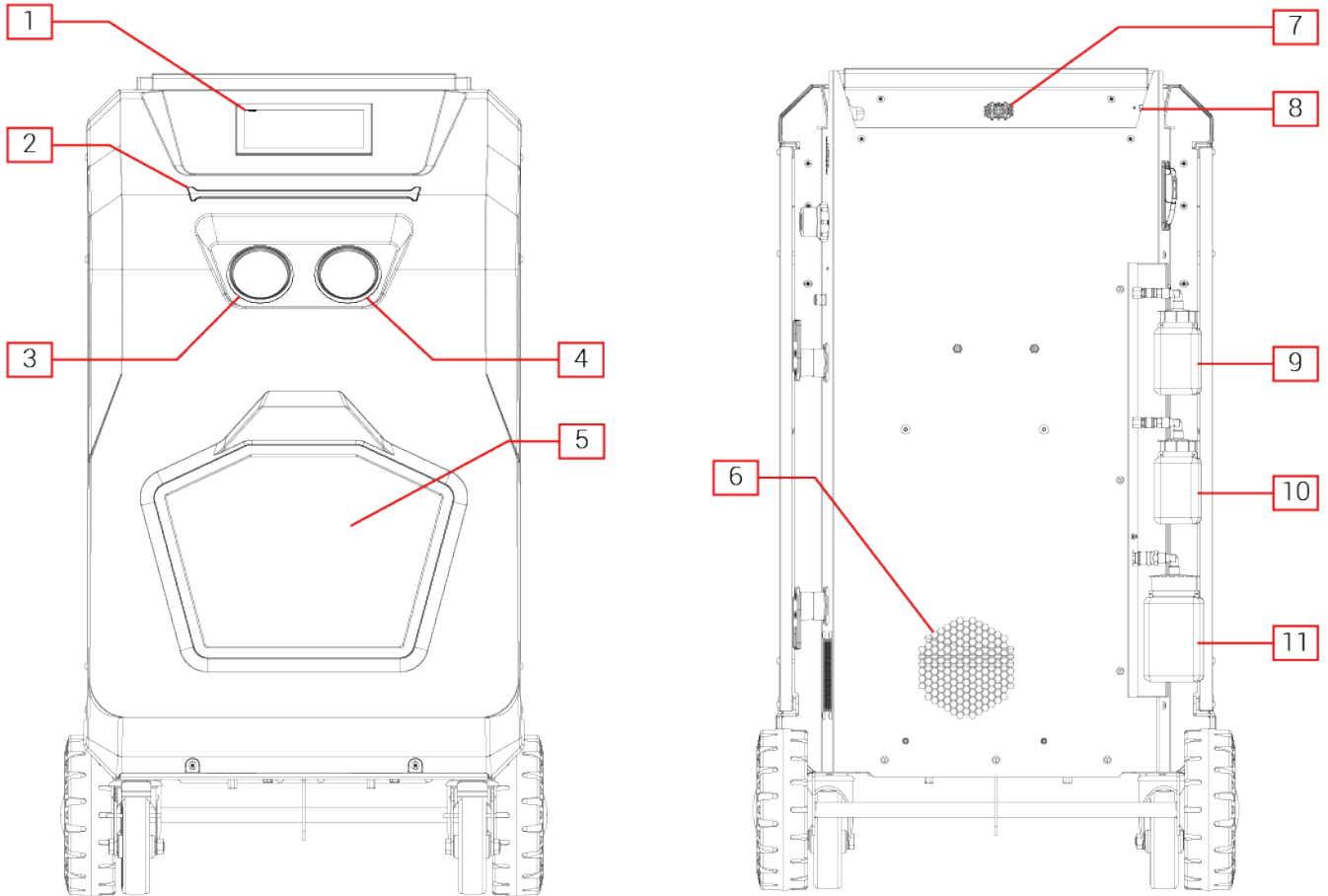

1. Unidad de mando
Touch screen (Pantalla táctil)
Módulos de comunicación Bluetooth y WiFi
2. Tira de LED
3. Manómetro de Alta Presión (**HP**)
4. Manómetro de Baja Presión (**LP**)
5. Toma de aire

6. Toma de aire
7. Altavoz
8. Conector USB
9. **OIL**:frasco estándar para aceite específico
10. **UV**:frasco estándar para el trazador UV
11. **DRAIN**:frasco estándar para contener el aceite recuperado

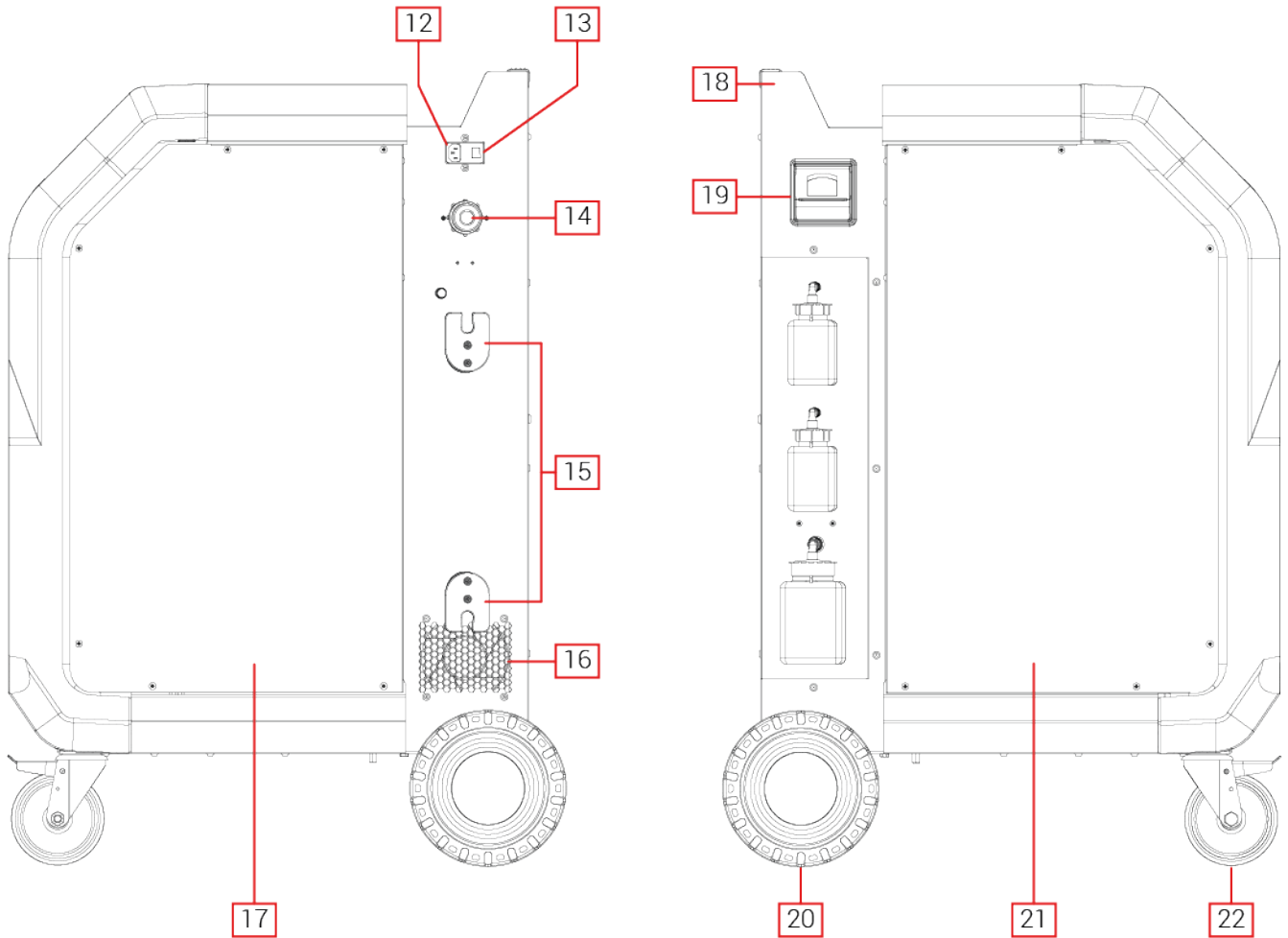

- 12. Conector del cable de alimentación
- 13. Interruptor general
- 14. Predisposición para **Identificador de Refrigerante¹**
- 15. Soporte para enrollar cables de alimentación
- 16. Toma de aire
- 17. Panel lateral derecho
- 18. Asa para mover el equipo
- 19. Impresora¹
- 20. Ruedas aumentadas
- 21. Panel lateral izquierdo
- 22. Ruedas giratorias y con frenos

(¹)Optional

8.1 Frascos

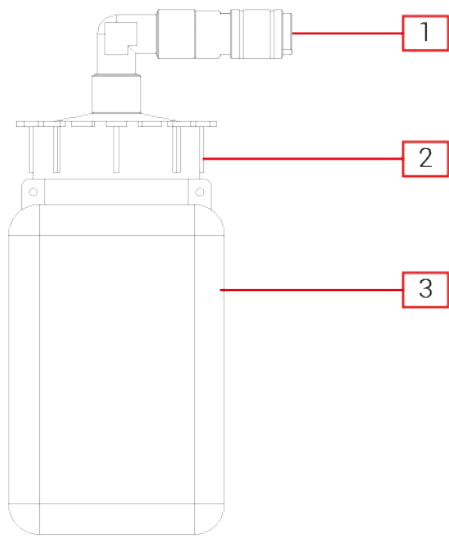

1. *Racor neumático*

2. *Tapón depósito*

3. *Depósito*

Los frascos estándar pueden identificarse por sus distintas capacidades:

- **OIL:** *aceite PAG o POE, 250 ml*
- **UV:** *trazador UV, 250 ml*
- **DRAIN:** *aceite recuperado, 500 ml*

9 INSTALACION

Este capítulo describe los procedimientos necesarios para instalar adecuadamente el equipo.

AVISO



La instalación debe realizarse por personal especializado, siguiendo y obedeciendo cuidadosamente la información incluida en este manual.

El equipo incluye lo siguiente:

- **KIT GAS:**
 - *Conexiones para los racores rápidos específicos para el refrigerante:**
 - *R1234yf*
 - *R134a*
 - *Adhesivos que identifican los racores*
- **CABLE DE ALIMENTACION**
- **KIT DE LLENADO DEL DEPÓSITO:**
 - *Racor bombona de carga*
 - *Soporte de papel para el adaptador de manguera de la bombona de recarga*
 - *Soporte de cobre para el adaptador de la manguera de la bombona de recarga HP*

()Se suministra sólo el par de racores relativo a la versión del equipo adquirido.*

9.1 Desembalado del equipo

Este capítulo describe las instrucciones para desenvolver/desembalar el equipo.

AVISO



Realizar las siguientes operaciones con mucho cuidado y sobre una superficie plana para reducir el riesgo de que el instrumento vuelque.

Proceder como sigue:

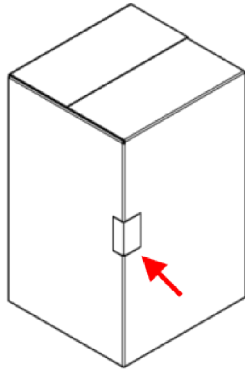

1. Retirar el **KIT GAS**.
2. Quitar el cartón.
3. Desinstalar las bandas que fijan el equipo al palé.
4. Desinstalar el equipo del palé.
5. Desbloquear las ruedas.
6. Controlar que el equipo esté en buen estado y que no haya señales evidentes de manipulación y/o esté dañado.
7. Asegurarse de que no falte ninguna pieza.

9.2 Instalación del KIT GAS

Este capítulo describe el procedimiento necesario para instalar el KIT GAS.

Cuando instale el kit recuerde que:

ROJO	indica siempre racores de alta presión (HP)
AZUL	indica siempre racores de baja presión (LP)

AVISO

Realizar las operaciones siguientes con el equipo apagado y desconectado de la red eléctrica.



Realizar lo siguiente:

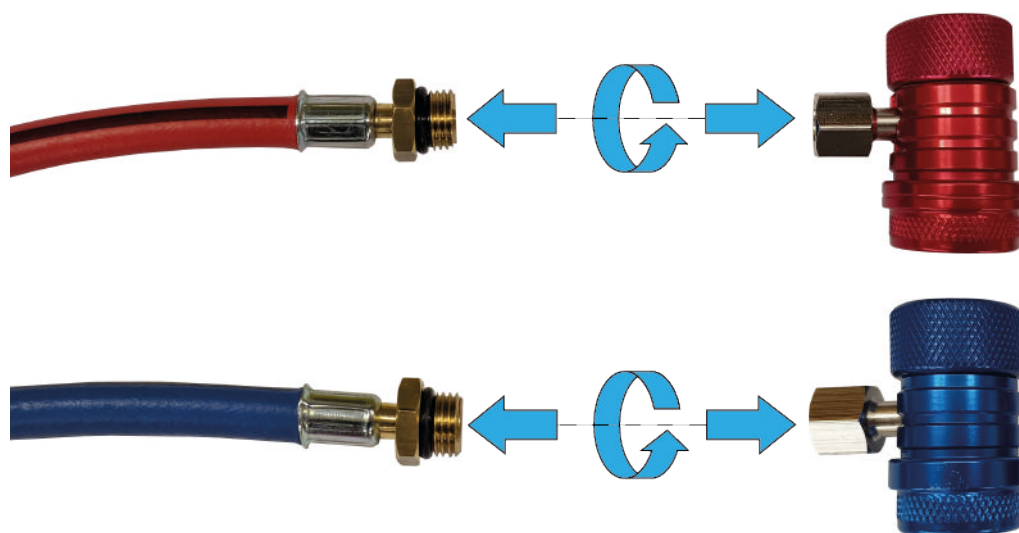

1. Individualizar los tubos de servicio.
2. Asegurarse de que en la base de los racores roscados estén presentes los correspondientes O-ring.
3. Enroscar fuertemente los racores rápidos en racores roscados poniendo atención en respatar la indicación del color:
 - *racor rojo (HP) - tubo rojo (HP)*
 - *racor azul (LP) - tubo azul (LP)*

10 ALIMENTACION

El equipo se alimenta por la red eléctrica a través del correspondiente cable de alimentación. El equipo debe conectarse a la red eléctrica mediante el cable de alimentación suministrado con el equipo, respetando los valores de tensión, frecuencia y potencia aplicables. Los valores de tensión, frecuencia y potencia que pueden aplicarse pueden encontrarse en la placa situada cerca del interruptor general.



ATENCIÓN

El conector (clavija) de red es el medio de desconexión de la red eléctrica.

No posicionar el equipo de forma que sea difícil efectuar su desconexión de la red eléctrica.

No usar alargadores para alimentar el equipo.

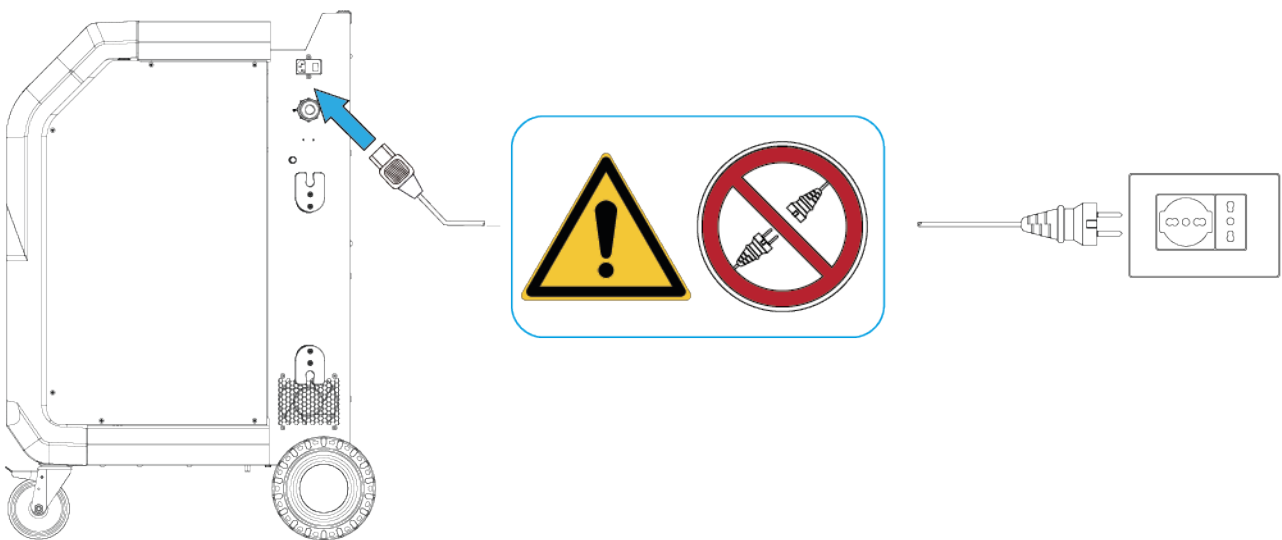

Proceder como sigue:

1. *Situarse en el lado correcto del equipo.*
2. *Conectar el cable de alimentación al conector correspondiente.*
3. *Conectar el cable de alimentación a la red eléctrica mediante una toma con conexión a masa.*

11 ENCENDIDO - APAGADO

El encendido y apagado del equipo se comandan a través del interruptor general situado en el lado izquierdo de la estación de carga.

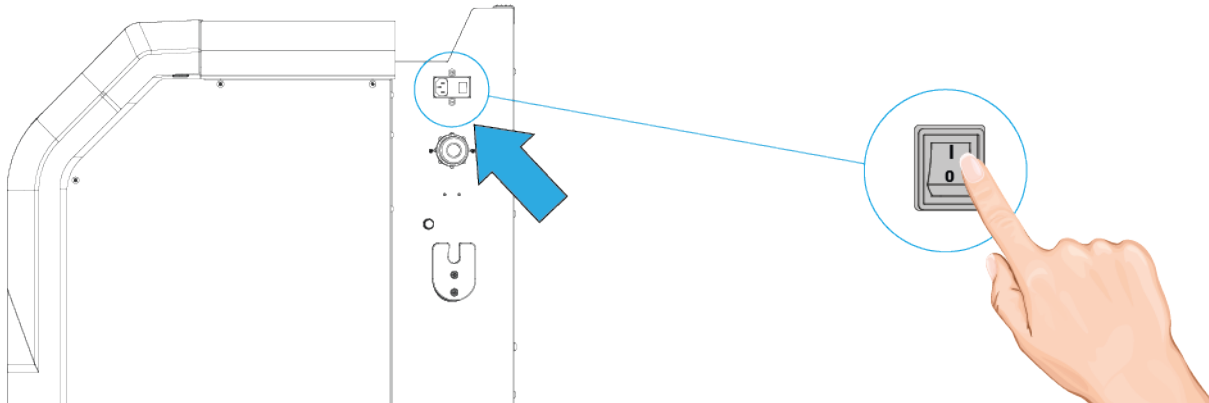

Para encender el equipo, poner el interruptor general en posición **I** (ON).

Para apagar el equipo, poner el interruptor general en posición **O** (OFF).

ADVERTENCIA

No se debe desconectar el instrumento de la red eléctrica desconectando el cable de alimentación, ni del lado del equipo no del lado de la toma eléctrica.



11.1 Detención por Periodos Prolongados de tiempo

En caso de detención del equipo por largos periodos de tiempo, seguir las instrucciones siguientes.

Realizar lo siguiente:

1. *Desconectar el equipo de la red eléctrica.*
2. *Poner el equipo en un lugar seguro, sin exponerlo a las condiciones meteorológicas externas.*

12 CONFIGURACIÓN ANTES DEL USO

Este capítulo describe las operaciones necesarias para preparar la estación para su uso.

12.1 Llenado Frascos

Los frascos proporcionados con el equipo se entregan vacíos.

Es necesario llenar el frasco **OIL** y el frasco **UV** antes del uso.

AVISO

Llenar el frasco del aceite con el tipo de aceite correcto (PAG/POE).



Realizar lo siguiente:

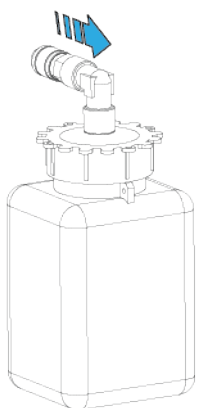

1. Retirar el frasco deseado, tirando ligeramente hacia atrás de la abrazadera del racor neumático.
2. Desenroscar el tapón del depósito.
3. Llenar el frasco con el aceite/trazador UV.
4. Enroscar el tapón del depósito.
5. Volver a colocar el frasco tirando ligeramente hacia atrás de la abrazadera del racor neumático.

12.2 Llenar el depósito interno

El depósito interno del equipo está vacío en el momento de la entrega.

AVISO

Para ejecutar correctamente todas las instrucciones recogidas a continuación es necesario haber leído y comprendido el Manual Operativo.



Realizar lo siguiente:

1. Encender el equipo.
2. Iniciar la función de software de llenado de depósito interno seleccionando el correspondiente campo **FUNCIONES ADICIONALES**.
3. Seguir las instrucciones que aparecen en pantalla.





Para más información consultar el Manual Operativo del software.

12.3 Carga del papel en la impresora

INFORMACIÓN

La impresora es un accesorio que se puede adquirir separadamente y que también se puede instalar en otros modelos de estación de carga.

Las teclas de la impresora tienen las funciones siguientes:

Tecla	Nombre	Función
	AVANCE DE PAPEL	Permite que el papel salga.
	ON/OFF	Permite poner on-line/off-line la impresora.

La impresora está equipada con un LED verde que indica su estado.

- **Encendido fijo:** impresora on-line
- **Intermitente:** impresora no está en línea o falta papel.
- **Apagado:** impresora no en línea

La impresora está automáticamente on-line al encender el equipo.

Presionar  en el caso en que el LED de estado indicase que la impresora es off-line. A través de la impresora se puede imprimir un informe que contiene:

- *datos de la empresa*
- *datos del vehículo*
- *datos del cliente*
- *operaciones realizadas*



Para más información consultar el Manual Operativo del software.

Es necesario meter papel en la impresora antes de usarse.

Realizar lo siguiente:

1. Levantar ligeramente la palanca de apertura del compartimiento de papel hasta bloquear la correspondiente compuerta.
2. Introducir el rollo papel para impresora en el compartimiento correspondiente.
3. Cerrar el compartimiento presionando ligeramente dejando una tira de papel sobresaliendo.

4. Presionar  para asegurarse de que el papel se haya colocado correctamente.
5. Repetir las operaciones anteriormente indicadas si el papel no sale.

12.4 Configuración Inicial

La primera vez que se enciende la estación de carga solicita seleccionar el idioma de visualización del software.

Una vez seleccionada, se inicia el procedimiento de configuración guiada.

Este procedimiento permite:

- *configurar la comunicación entre el equipo y la red WiFi del taller;*
- *configurar fecha y hora del sistema;*
- *introducir los datos del taller,*
- *seleccionar el tipo de refrigerante utilizado;*
- *etc.;*



Para más información consultar el Manual Operativo del software.

12.4.1 Modalidad Demo

El equipo incluye una modalidad demostrativa (**Demo**).

El equipo puede usarse en modalidad **Demo** durante un número **máximo de 15 ciclos de encendido y apagado**.

INFORMACIÓN

El equipo se bloquea automáticamente al terminar el ciclo y no puede seguir usándose.

Para desbloquear el equipo es necesario activar el producto online.

Alternativamente es posible activar el equipo manualmente, solicitando el código de desbloqueo al propio vendedor de confianza.

13 COMUNICACION

Dentro de la unidad de control de las estaciones de carga están integrados:

- *módulo WiFi:*
- *módulo Bluetooth*

Además en las estaciones de carga está presente un conector USB.

13.1 WiFi

El módulo WiFi integrado dentro de la unidad de control permite conectar la estación de carga a la red WiFi del taller.

La conexión WiFi a la red del taller permite:

- *conexión a las impresoras de red para la impresión de report (informes) en formato A4;*
- *download (descargas) de actualizaciones;*
- *asistencia remota (a distancia);*
- *conexión con smartphone en el que esté instalada la app.*

La conexión a la red WiFi debe configurarse a través de las funciones del software.

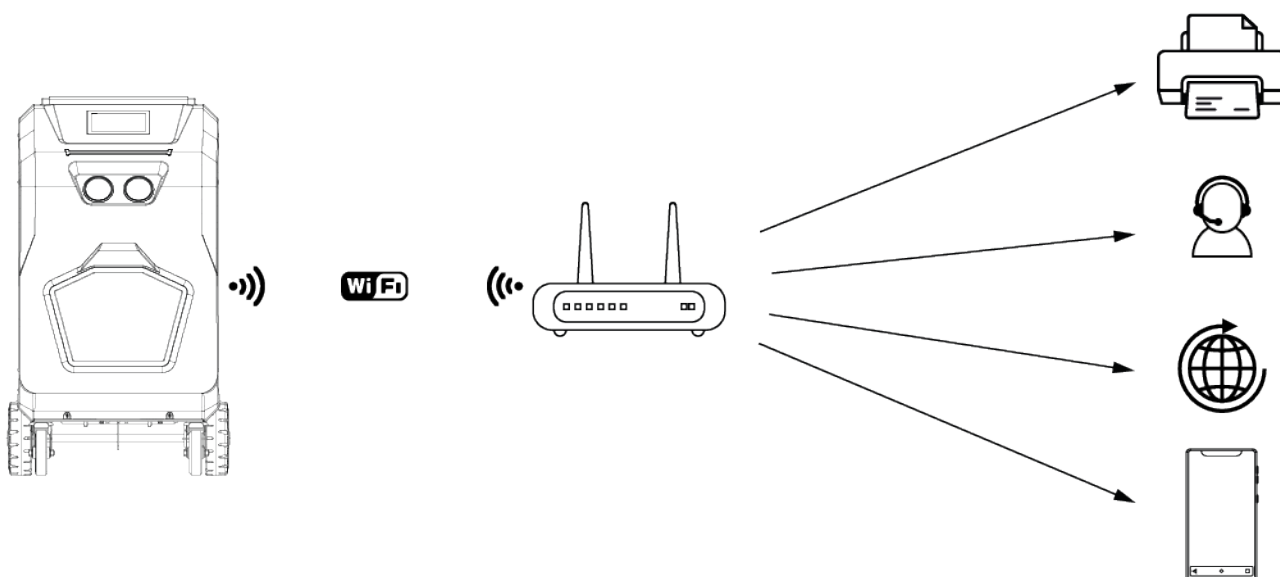

Proceder como sigue:

1. *Encender la estación de carga.*
2. *Acceder a las funciones de configuración de la comunicación.*
3. *Iniciar la configuración de la comunicación WiFi.*
4. *Seguir las instrucciones que aparecen en pantalla.*

INFORMACIÓN

Para poder usar la impresión en formato A4 es necesario que la estación de carga y la impresora estén conectadas a la misma red WiFi.

Para poder efectuar el download (descarga) de actualizaciones y gozar de las funciones de asistencia remota, es necesario que la red WiFi disponga de una conexión a Internet.



Para más información consultar el Manual Operativo del software.

13.2 Bluetooth

El módulo Bluetooth integrado dentro de la unidad de control permite conectar la estación de carga a accesorios como:

- *kit de eficiencia climatizador;*

La conexión Bluetooth debe configurarse a través de las funciones del software.

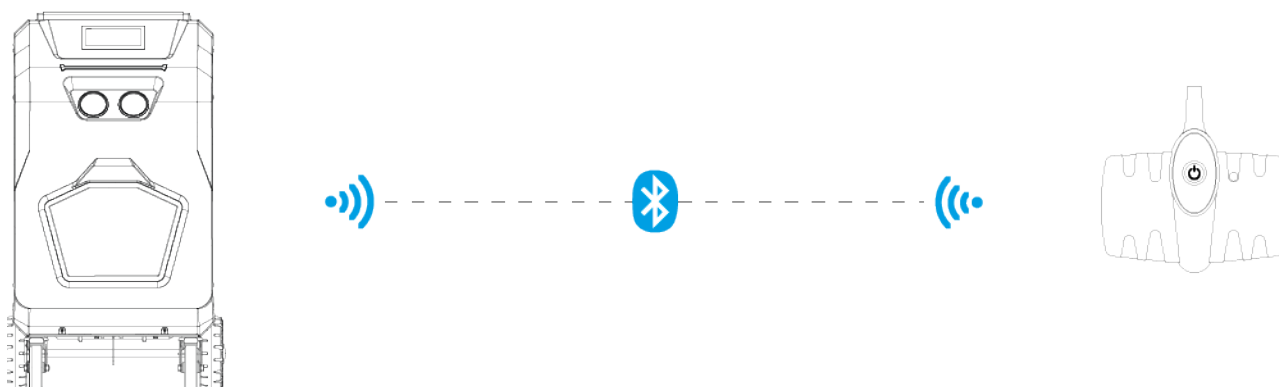

Proceder como sigue:

1. *Encender la estación de carga.*
2. *Acceder a las funciones de configuración de la comunicación.*
3. *Iniciar la configuración de la comunicación Bluetooth.*
4. *Seguir las instrucciones que aparecen en pantalla.*



Para más información consultar el Manual Operativo del software.

13.3 USB

El conector USB situado en el lado derecho de la estación de carga permite:

- *efectuar un backup de los report (informes) de los servicios efectuados y de todo el sistema;*
- *instalar actualizaciones en modalidad off-line si el taller no dispone de una red WiFi con conexión a Internet.*







AVISO

No conectar dispositivos a la estación de carga a través del conector USB.

14 SEÑALIZACIONES

14.1 Señalizaciones visuales

La tira LED situada en la parte frontal de la estación de carga suministra informaciones sobre el estado del equipo:

COLOR	FASE	COMPORTAMIENTO LED	ESTADO
	--	completamente encendida	Espera comandos
		encendido progresivo repetido	Operación en curso Ej.: Llenado Depósito
	RECUPERACION	encendido progresivo repetido	Fase en curso
		completamente encendida	Fase terminada
	VACIO	encendido progresivo repetido	Fase en curso
		completamente encendida	Fase terminada
	INYECCION	encendido progresivo repetido	Fase en curso
		completamente encendida	Fase terminada
	CARGA	encendido progresivo repetido	Fase en curso
		completamente encendida	Fase terminada
	--	parpadeo alterno	Error

14.2 Señales Audio

El speaker (altavoz) situado en la parte trasera de la estación de carga emite una señal acústica en caso de:

- *servicio de carga finalizado*
- *servicio de carga interrumpido*

15 USO

El software que equipa la estación de carga permite seleccionar el vehículo en el que trabajar seleccionándolo entre los que se encuentran en la base de datos e iniciar todas las funciones necesarias para la carga y el control del sistema A/C del vehículo.



ATENCIÓN

Vigilar el equipo durante todas las fases operativas llevando los adecuados dispositivos de protección individual.



Realizar lo siguiente:

1. *Posicionar la estación de carga cerca del vehículo en el que se debe trabajar.*
2. *Alimentar y encender la estación de carga.*
3. *Seleccionar el tipo de servicio que se debe efectuar.*
4. *Seguir las instrucciones que aparecen en pantalla.*

El software proporciona en la pantalla todas las indicaciones necesarias para realizar las diversas operaciones y señala eventuales errores durante las fases.



Para más información consultar el Manual Operativo del software.

16 ACTUALIZACION

la actualización del firmware y del software puede producirse vía:

- WiFi
- USB

AVISO

Mantener encendida y alimentada la estación de carga durante todo el tiempo necesario para completar al actualización.

La actualización vía WiFi solicita la conexión de la estación de carga a internet a través de la red WiFi del taller.

Si el taller no dispone de una red WiFi con acceso a Internet es posible efectuar la actualización en modalidad off-line utilizando el software **VSG AC MACHINE UPDATE**.

Este software permite descargar de Internet el paquete de actualización software y / o firmware y copiarlo en un lápiz USB.

INFORMACIÓN

Se aconseja utilizar un lápiz USB con al menos 8 GB de espacio disponible en el que descargar el file (archivo) de actualización.

Realizar lo siguiente:

1. Descargar el software del sitio: <https://equipmentgroup.it/static/glaxier/>
2. Instalar el software en un PC con conexión a Internet.
3. Conectar el lápiz USB al PC.
4. Iniciar el software.
5. Esperar a que la actualización se descargue en el lápiz USB.
6. Desconectar el lápiz USB del PC.
7. Encender (iniciar) la estación de carga.
8. Conectar el lápiz USB a la estación de carga.
9. Iniciar la función de actualización del software.
10. Esperar a que finalice la actualización.



Para más información consultar el Manual Operativo del software.

17 MANTENIMIENTO

Este capítulo describe las operaciones de mantenimiento necesarias para el equipo.

ATENCIÓN



Seguir atentamente las instrucciones recogidas en este manual.

Utilizar exclusivamente partes de recambio originales o aprobados por el fabricante.

INFORMACIÓN

En caso de necesidad contactar con el propio Revendedor de confianza o con el servicio de Asistencia Técnica.

En la tapa de servicio hay una placa que recoge todas las informaciones necesarias para contactar con el Servicio de Asistencia Técnica.

El mantenimiento programado se compone de una serie de operaciones que deben realizarse periódicamente.

Los mensajes específicos aparecerán en su pantalla cada vez que haya caducado una operación de mantenimiento y deba realizarse.

Operación de mantenimiento	Frecuencia
Sustitución del Filtro Deshidratador	Cuando sea solicitado por el equipo.
Sustitución del Filtro Mecánico	Simultáneamente a la sustitución del filtro deshidratador.
Cambio del aceite de la bomba de vacío	Cuando sea solicitado por el equipo.
Sustitución Papel de la Impresora*	cada vez que se acabe el papel.

(*Sólo para estaciones de carga en las que esté montado el kit optional impresora.

ADVERTENCIA



A menos que no esté indicado diversamente, las operaciones de mantenimiento que soliciten abrir la compuerta / las tapas de servicio y desinstalar partes del equipo deben efectuarse con la estación de carga apagada y desconectada de la red eléctrica.

Cuando se ejecuten operaciones de mantenimiento que solicitan que el equipo esté alimentado:

- intervenir exclusivamente en los componentes indicados;
- evitar el contacto con componentes bajo tensión (ej.: cableados eléctricos).

A continuación se describe el procedimiento para la correcta apertura de los paneles laterales.

El procedimiento es el mismo para ambos paneles.

Proceder como sigue:

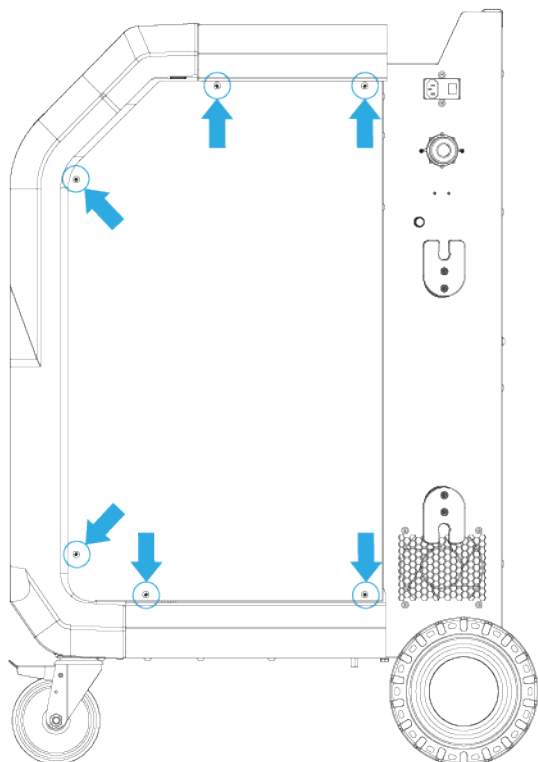

1. Posicionarse en el lado del equipo.
2. Individualizar el panel que debe desinstalarse.
3. Desatornillar los tornillos que bloquean el panel usando una llave hexagonal nº 3.
4. Desinstalar el panel.

ATENCIÓN



A los paneles laterales está conectado un cable de masa. La finalidad de esta conexión es garantizar una protección eléctrica al operador en caso de dispersión de corriente y evitar el riesgo de electrocución.

Prestar la máxima atención en no desconectar el cable de masa durante las operaciones de desinstalación de los paneles laterales.

En caso de desconexión accidental:

1. Apagar el equipo.
2. Restaurar la conexión.

17.1 Sustitución del Filtro Deshidratador y del Filtro Mecánico

La operación de sustitución del filtro deshidratador debe efectuarse **cuando se solicite por el equipo**.

Simultáneamente es necesario sustituir también el filtro mecánico



A) Filtro mecánico

B) Filtro deshidratador

Dado el posicionamiento de los filtros es necesario proceder en el siguiente orden:

1. Desinstalar el viejo filtro deshidratador.
2. Desinstalar el viejo filtro mecánico.
3. Instalar el nuevo filtro mecánico.
4. Instalar el nuevo filtro deshidratador

El procedimiento se detalla a continuación.

ATENCIÓN



El procedimiento de sustitución de los filtros puede provocar la liberación accidental de refrigerante.

Seguir cuidadosamente las instrucciones recogidas a continuación para evitar el escape del refrigerante en la atmósfera.

Durante la operación de sustitución de los filtros llevar gafas y guantes de protección.



Para ejecutar correctamente todas las instrucciones recogidas a continuación es necesario haber leído y comprendido el Manual Operativo.

Realizar lo siguiente:

1. Encender el equipo.
2. Seleccionar: FUNCIONES ADICIONALES > CONTADORES TOTALES Y RESETEABLES
3. Individualizar el campo: RECUPERACION A/C
4. Presionar: INICIA SUSTITUCION FILTRO
5. Siga las instrucciones en pantalla.
6. Esperar a que el software solicite la desinstalación del panel lateral.
7. Desinstalar el panel lateral derecho.
8. Individualizar el **filtro deshidratador**.

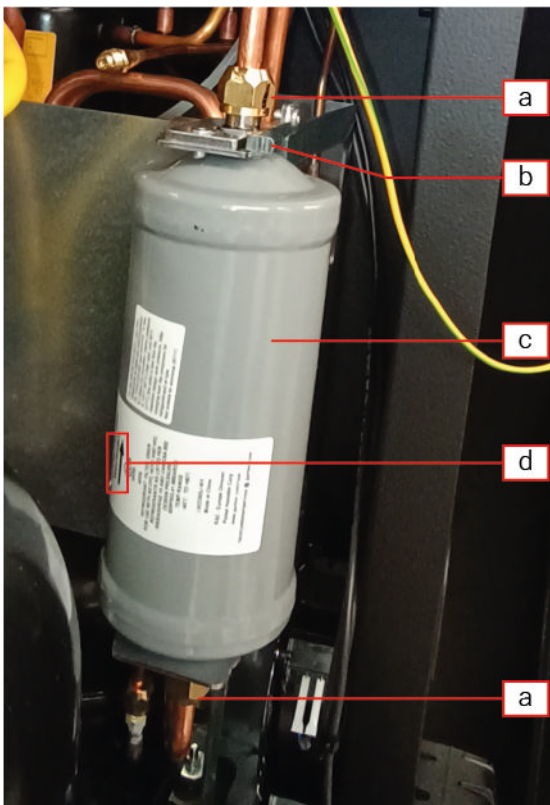

- a) Tuerca
- b) Clip de bloqueo
- c) Filtro
- d) Flecha que indica la dirección del caudal

9. Abrir el clip de bloqueo del **filtro deshidratador**.
10. Desenroscar las 2 tuercas de fijación del **filtro deshidratador** utilizando las correspondientes llaves de boca n° 16 y n° 19.
11. Desinstalar el **filtro deshidratador** sacándolo desde arriba.
12. Controlar que los O-ring de estanqueidad estén en buen estado, si fuera necesario sustituirlos.
13. Individualizar el **filtro mecánico**.

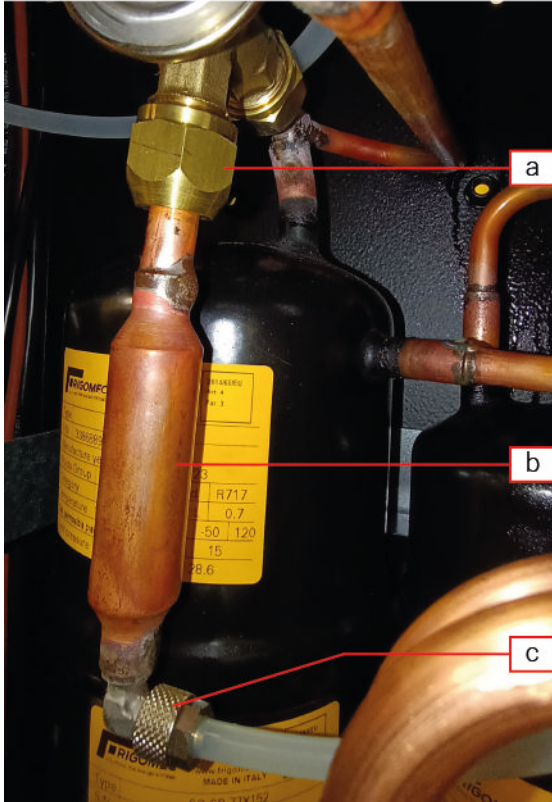

- a) Racor válvula de expansión constante - filtro mecánico.
- b) Filtro mecánico.
- c) Racor tubos de rilsán - filtro mecánico.

14. Desatornillar los racores tubo en rilsán - **filtro mecánico** utilizando una llave de boca n° 10.
15. Desatornillar el racor válvula de expansión constante - **filtro mecánico** utilizando una llave de boca n° 19.
16. Desinstalar **el filtro mecánico**.
17. Montar en el nuevo **filtro mecánico** un O-ring del lado del racor válvula de expansión constante.
18. Volver a montar **filtro mecánico** usando las llaves apropiadas y apretando con un par de unos 17 N m.
19. Instalar el nuevo **filtro deshidratador** atornillando las tuercas de fijación con una fuerza de apriete de unos 17 N m.

AVISO

La flecha de flujo que se encuentra en el filtro debe apuntar hacia arriba.



20. Cerrar el clip de bloqueo del **filtro deshidratador**.
21. Volver a montar el panel lateral.
22. Completar el procedimiento siguiendo las indicaciones que aparecen en el display.

17.2 Cambiar el aceite de la bomba de vacío

La operación de sustitución del aceite bomba vacío debe efectuarse **cuando así se señale por el equipo**.



Para ejecutar correctamente todas las instrucciones recogidas a continuación es necesario haber leído y comprendido el Manual Operativo.

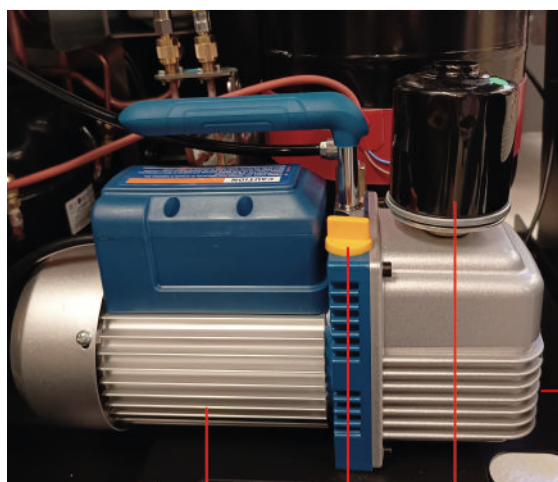

1. Bomba de vacío
2. Tapón de llenado
3. Filtro del aceite
4. Inspección de nivel de aceite bomba
5. Tapón de descarga del aceite

1

2

3

4

5

INFORMACIÓN

En el fondo del equipo hay una abertura delante de la que es posible poner un recipiente adecuado para recoger el aceite usado (agotado).

La abertura está situada en correspondencia al tapón de descarga del aceite.

Realizar lo siguiente:

1. Desconectar el equipo de la red eléctrica.
2. Desinstalar el panel lateral izquierdo.
3. Desenroscar y quitar el tapón de llenado del aceite.
4. Aflojar el tapón de descarga del aceite utilizando una llave hexagonal nº 5.
5. Esperar a que todo el aceite salga de la bomba.

AVISO

Recuperar y eliminar el aceite recuperado según la normativa vigente.



6. Enroscar el tapón de descarga del aceite hasta asegurar una buena estanqueidad.
7. Desenroscar y desinstalar el viejo filtro del aceite.
8. Enroscar el nuevo filtro del aceite hasta asegurar una buena estanqueidad.

9. Introducir el nuevo aceite en la medida solicitada.

INFORMACIÓN

El nivel correcto del aceite bomba es más o menos la mitad de la escala graduada presente en la inspección nivel aceite bomba.

La cantidad total de aceite que se debe introducir es de unos 370 ml.

- 10. Enroscar el tapón de llenado del aceite.
- 11. Asegurarse de que no haya fugas por el lado de descarga o por el filtro.
- 12. Volver a montar el panel lateral.
- 13. Conectar el equipo a la red eléctrica.
- 14. Encender el equipo.
- 15. Seleccionar: FUNCIONES ADICIONALES > CONTADORES TOTALES Y RESETABLES
- 16. Individualizar el campo: TIEMPO BOMBA
- 17. Presionar: RESET

17.3 Sustitución del Papel en la Impresora

Siga las instrucciones incluidas en el capítulo **Cambiar el papel en la impresora.**

17.4 Comprobaciones periódicas

Para garantizar un correcto funcionamiento del equipo recomendamos que compruebe las piezas más susceptibles de desgaste con regularidad.

Piezas susceptibles de desgaste	Comprobar
Mangueras de servicio	Asegúrese de que no tengan cortes, rayadas ni bultos.
Racores rápidos	Asegúrese de que no existan indicios de desgaste y que las mangueras no se endurezcan durante el uso. Asegúrese de que las mangueras de servicio estén conectadas correctamente. Asegúrese de que no haya cortes ni rayadas en las arandelas.
Botellas de aceite y UV	Asegúrese de que estén despejadas y sin daño.
Ruedas	Asegúrese de que los frenos funcionan correctamente.
Cable de alimentación	Asegúrese de que no tengan cortes, rayadas ni quemaduras.

17.5 Verificaciones Periódicas de Seguridad

Para garantizar el correcto funcionamiento de este equipo, es necesario verificar periódicamente los órganos de seguridad.

Es necesario controlar visualmente la válvula de seguridad y el presostato de seguridad para verificar que no haya daños de forma que se garantice su correcto funcionamiento.

ADVERTENCIA



La verificación periódica de funcionamiento de las partes o piezas de seguridad (Presostato de Seguridad y Válvula de Seguridad) y la integridad del receptor de refrigerante líquido debe efectuarse con una frecuencia definida por las normas nacionales vigentes en el país en el que se usa el equipo.

18 CARACTERÍSTICAS TÉCNICAS

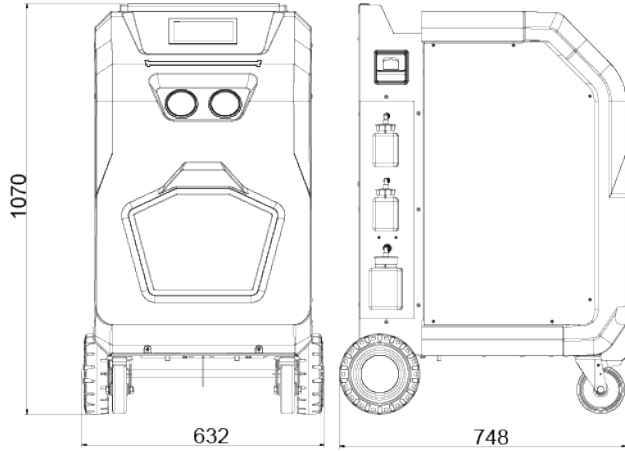

Modelo	GLAXIER
Brand	ROTARY
Fabricante	TEXA S.p.A.
Pantalla	7" TFT IPS 1024x600 400CD
GPU	Qualcomm© Adreno™ 308 Graphics Processing Unit (GPU) with 64-bit addressing
Touch	Capacitive touch panel, USB/12C interface
CPU	<ul style="list-style-type: none"> • SC200R Series Snapdragon QCM2150 Quad-core ARM Cortex-A53 64-bit CPU @ 1.3 Ghz • STM32F103 - ARM Cortex M3 32-bit CPU
RAM	2 GB LPDDR3
Hard Disk	16 GB eMMC
Sistema operativo	Android 10.0
Periféricas audio	1 speaker CES-703116-28PM 8ohm 2W
WiFi	802.11a/b/g/n, 150 Mbps, STA/AP/P2P 2402-2480 MHz
Bluetooth	2.1+EDR/3.0/4.1 LE/4.2 BLE 2400-2483,5 MHz
Potencia RF	20 dBm
Periféricas I/O	USB 2.0 x1
Batería primaria	3 V CR2032
Batería secundaria	NiMh 2,4 V - 600 mAh
Fluido / Grupo	R134a / 2 R444a / 2 R456a / 1 R1234yf / 1
Balanza electrónica del refrigerante (Prec.) [g]	± 10
Balanzas electrónicas de aceite y trazador UV (Ris.) [g]	1 (sólo descarga aceite)
Transductor de presión	KI. 1.0
Manómetro HP [mm]	Ø 80
Manómetro LP [mm]	Ø 80
Capacidad depósito [kg]	10
Longitud de las mangueras de servicio [m]	3
Estructura de filtro	1 filtro combinado + filtro mecánico

Compresor (hermético) [cc]	12
Bomba de vacío	100 l/m, presión final 0,2 mbar
Sensor de temperatura ambiente (Ris.) [°C]	1
Pureza de refrigerante [kg]	150 (SAE J2099)
Eficacia de recuperación	> 95 %
Presión máxima operativa (PS) [bar]	24
Calibración dispositivo de seguridad [bar]	25
Tensiòn de Alimentaciòn [V]	230
Frecuencia [Hz]	50
Potencia [W]	770
Temperatura de funcionamiento (TS) [°C]	5 ÷ 40
Temperatura de almacenamiento [°C]	- 25 ÷ 60
Dimensiones [mm]	 <p>Technical drawing of the Glaxier device showing front and side views with dimensions: height 1070 mm, front width 632 mm, and side width 748 mm.</p>
Peso [kg]	90

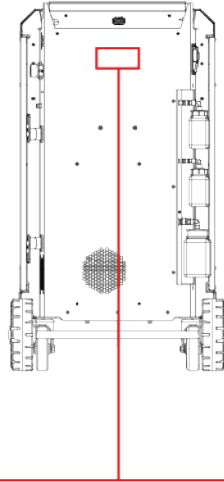
Placa datos





Manufacturer: Via I Maggio,9
 31050 Monastier di Treviso ITALY
 MADE IN ITALY



SN: AD5AT00001

Anno/Year: 2024

Modello Type	GLAXIER	Brand	Rotary	Manufacturer	TEXA S.p.A.
Alim. Volt-Frequenza Power Supply-Frequ.	230V - 50Hz	Fluido Gruppo: Fluid/Group:		R134a / 2 R1234yf / 1	
Potenza Assorb. Rated Power	770W	R456a / 2 R444a / 1			
Carica max fluido Max refriger. charge	10Kg	PS 25bar TS 5/40°C	Tar. Disp. Sicurezza Safety device calibr	28bar	

Contiene gas fluorati ad effetto serra disciplinati dal Protocollo di Kyoto
 Contains fluorinated greenhouse gases covered by the Kyoto Protocol

- **PS:** *presión máxima operativa*
- **TS:** *temperatura de funcionamiento*

19 DIAGRAMA HIDRAULICO

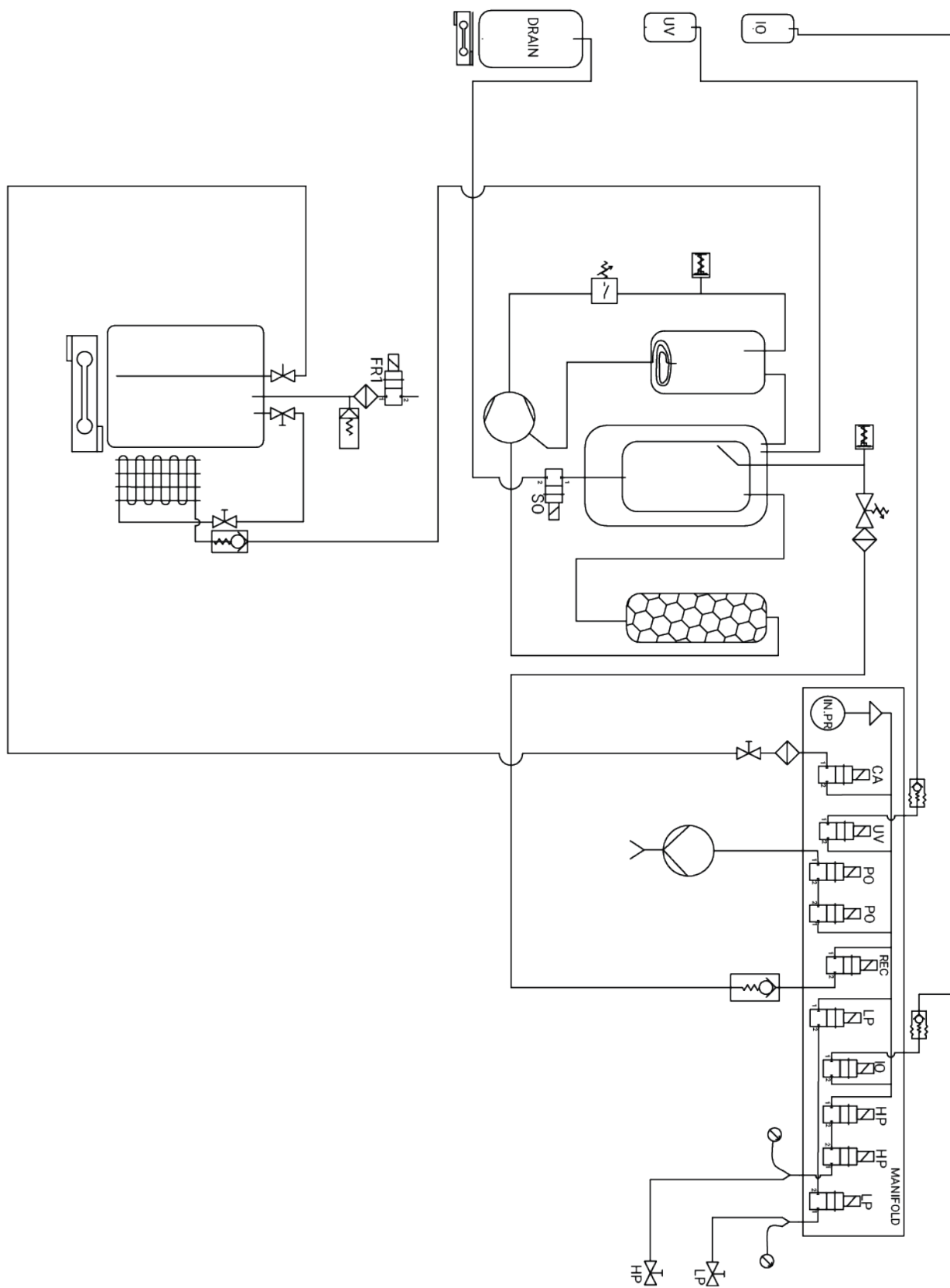

20 CONTACTOS

Vehicle Service Group Italy S.r.l.

Via Filippo Brunelleschi 9

44020 Ostellato (FE), Italy

+39.051.6781511

© **VEHICLE SERVICE GROUP™**

All Rights Reserved. Unless otherwise indicated, ROTARY, all the other trademarks are property of Dover Corporation and its affiliates.