

# МОБИЛЬНЫЙ НОЖНИЧНЫЙ ПОДЪЕМНИК

## 3,0 Т, ЭЛЕКТРОГИДРАВЛИЧЕСКИЙ

Новый ножничный подъемник с коротким ходом XS30N / XS30N-CAT впечатляет длиной и шириной своей крупногабаритной платформы, позволяющей размещать широкий спектр транспортных средств. Подъемник отвечает

всем требованиям в области сервисных работ с шинами и кузовом, а также идеально подходит для проведения технического обслуживания и работ внутри транспортного средства.

- + Длина и ширина платформы соответствует современным внедорожникам и фургонам
- + Фиксация одной рукой при удлинении платформы
- + Устойчивость и безопасность
- + Катафоретическое покрытие по заказу

Катафоретическое покрытие монтажной платформы и рамы основания (по заказу) обеспечивает дополнительную защиту от коррозии для областей, подверженных воздействию соли.

Остановка согласно стандарта CE обеспечивают защиту ног без ножного ограничителя. Также возможна установка вровень с полом.

Для подъема транспортных средств большого и малого размера подъемник XS30N / XS30N-CAT оснащается аппаратами, которые можно устанавливать на обоих концах платформы подъемника. Общая длина платформы при этом увеличивается до 2150 мм. Аппараты можно фиксировать одной рукой. Такая конструкция позволяет размещать на платформе лимузины и широкие внедорожные автомобили.

Подъемник полностью собран и готов к эксплуатации после подключения гидросистемы без существенных усилий на установку.

Аппараты с пластиковыми роликами отличаются малым трением, их можно легко перемещать по полу на СТО.

Надежное удержание груза в любой ситуации благодаря сдвоенной гидравлической системе и двум торсионным валам подъемника.

## ОСНОВНЫЕ МОМЕНТЫ В ДЕТАЛЯХ

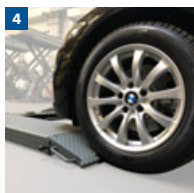
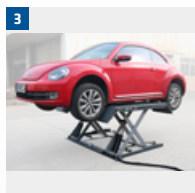
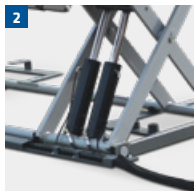

**1** Для размещения транспортных средств большого и малого размера подъемник XS30N / XS30N-CAT оснащается удлинительными платформами, которые устанавливаются по обеим сторонам и легко блокируются.

**2** Два независимых гидравлических контура с 4 подъемными цилиндрами позволяют отказаться от дополнительных защитных накладок.

**3** Подъемник XS30N / XS30N-CAT можно настроить для эксплуатации на любой поверхности с твердым покрытием без устройства фундамента. Анкерное крепление к полу возможно, но не является необходимым. Подъемник легко перемещается по автомастерской на мобильном комплекте из типовой поставки.

**4** Малая высота проезда упрощает подъем автомобилей с низким дорожным просветом (клиренсом).

## XS30N / XS30N-CAT

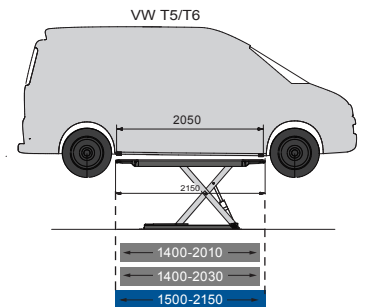
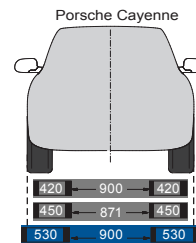
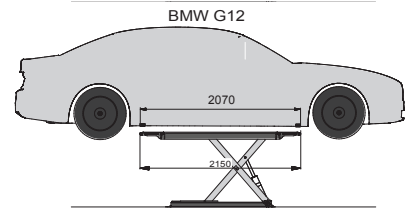
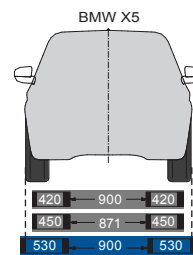
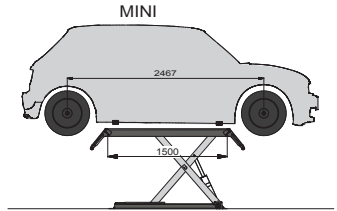
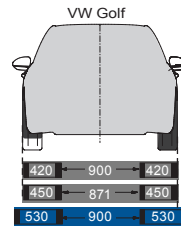
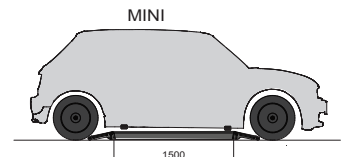
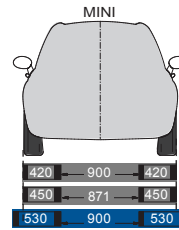
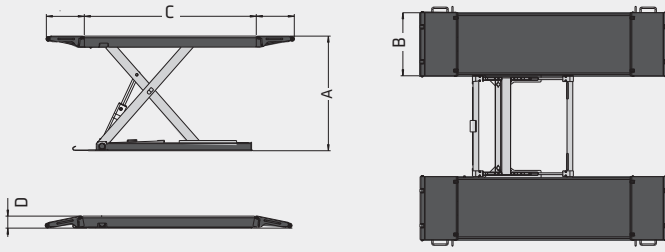

Rotary  
ДРУГИЕ ПРОИЗВОДИТЕЛИ

Модель	XS30N / XS30N-CAT
Установленные характеристики нагрузки	3.000 кг
<b>A</b> Путь перемещения	1000 мм
Время подъема в нагруженном состоянии	30 с
Время опускания в нагруженном состоянии	20 с
<b>B</b> Ширина подъездных путей	530 мм
<b>C</b> Длина подъездных путей	1.500–2.150 мм
<b>D</b> Высота подъема / исходного положения	105 мм
Общая ширина	1.980 мм
Мощность двигателя	2.6 кВт
Электрическое подключение	230 / 400 В, 50 Гц
Вес	530 кг
номер позиции	XS30N / XS30N-CAT

## ВАРИАНТ

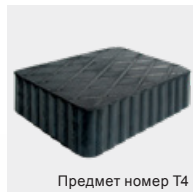
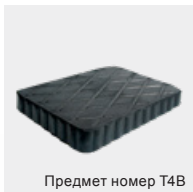

- 1 Резиновое покрытие
- 2 Резиновое покрытие
- 3 Длинные аппарели
- 4 Перекладина
- 5 Монтажный комплект для установки вровень с полом
- 6 Монтажный комплект для установки вровень с полом с монтажной рамой